

ZYG2013打刀缸外形尺寸图

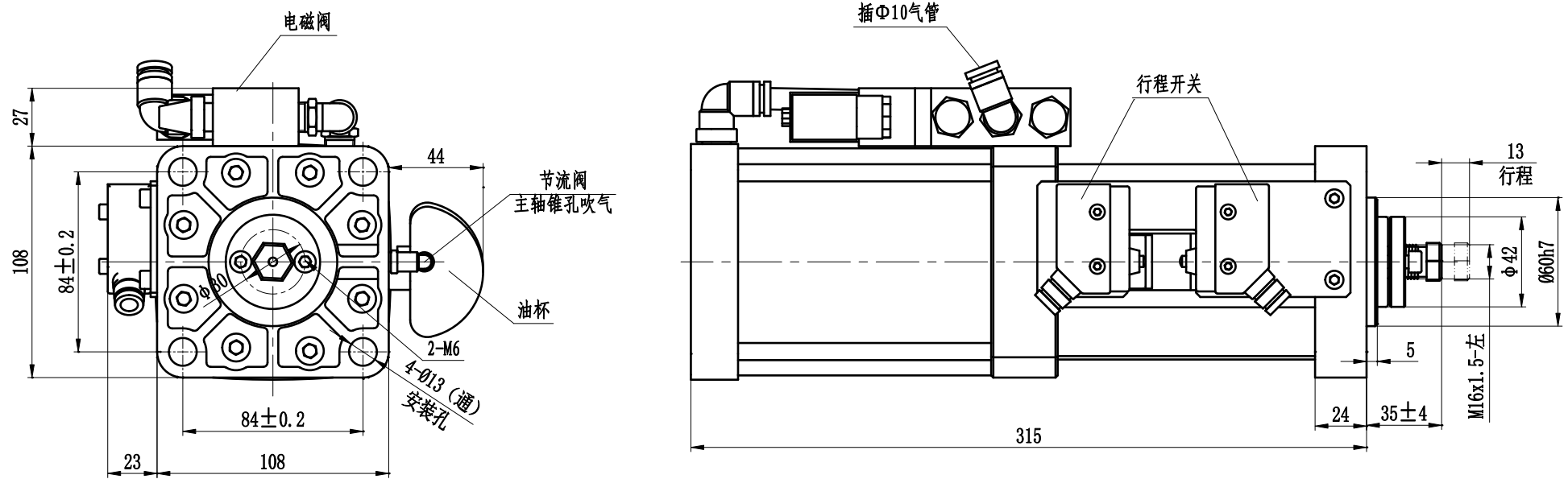

输入气压: 0.6MPa
 最大出力: 2220Kg
 最大行程: 13mm
 适用机型: 30#刀柄机床